



13課 / Lesson 13 / Leksyon 13

ようご と ぶん / Words and phrases / Mga Salita

ようご	Words	Mga salita
きまり	rule	alituntunin
はんぶん	half	kalahati

ぶん	Phrases	Grupo ng mga salita
わりざんの きまり	rules of division	alituntunin ng paghahati(division)
はんぶんになります。	It becomes half.	Magiging kalahati.

13 わりざんの きまり ① 割る数・割られる数・答えの関係

1

「割る数」が2倍になると、答えが1/2になる場面を知る。

クッキーが24こあります。4にんにわけると、
ひとりぶんは6こになります。

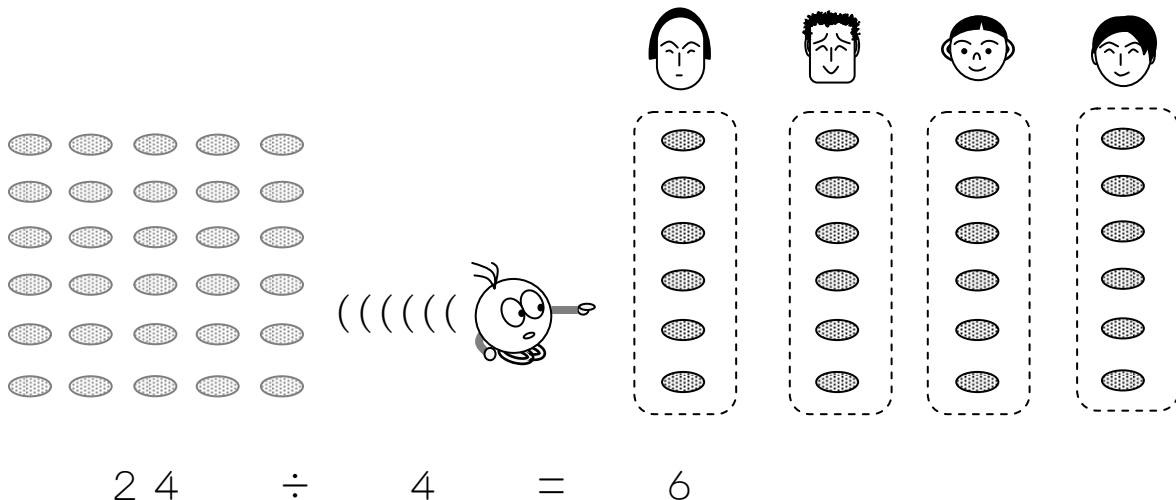

24こを8にんにわけると、ひとりぶんは3こになります。

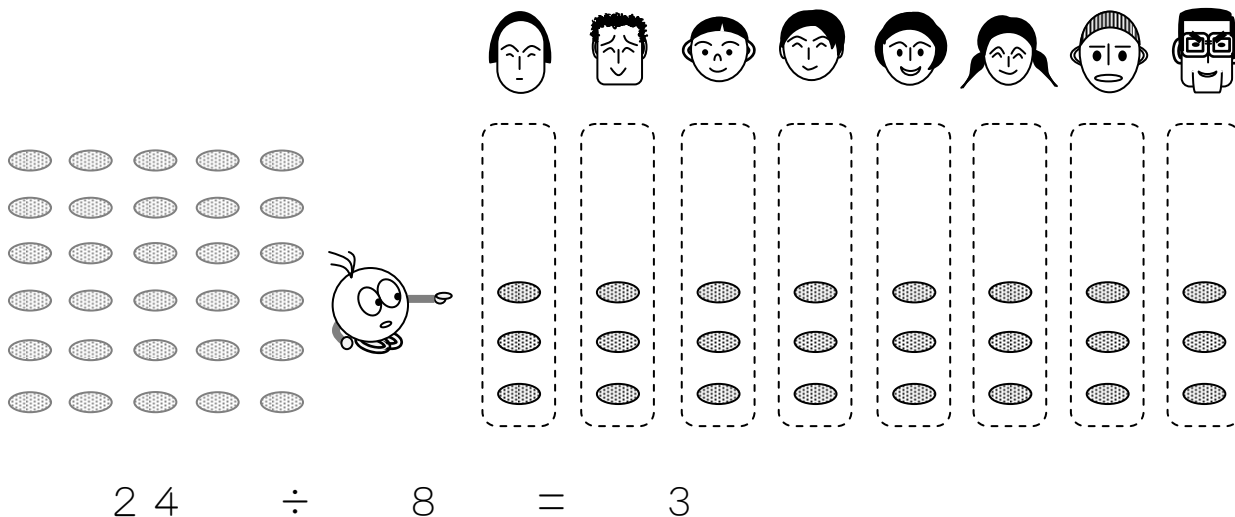

4にんだと、ひとりぶんは6こ。
↓
2ばいに
なります。
8にんだと、ひとりぶんは3こ。

はんぶん
になります。



クッキーが12こあります。3にんにわけると、
ひとりぶんは4こになります。

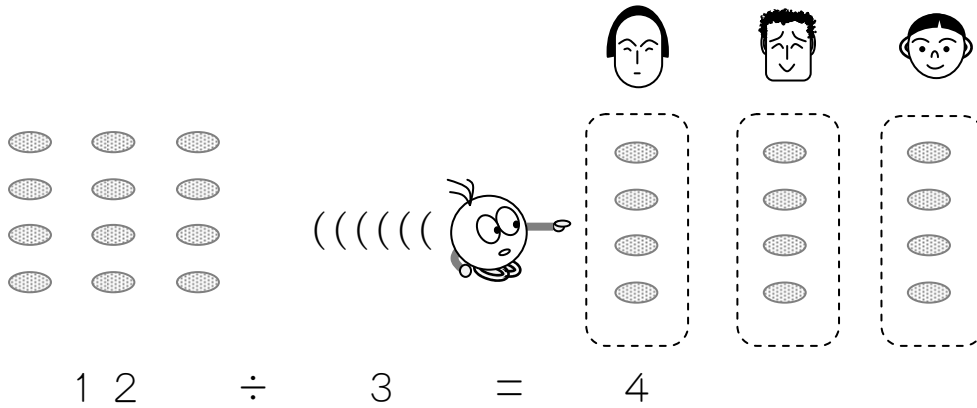

6にんにわけると、ひとりぶんは2こになります。

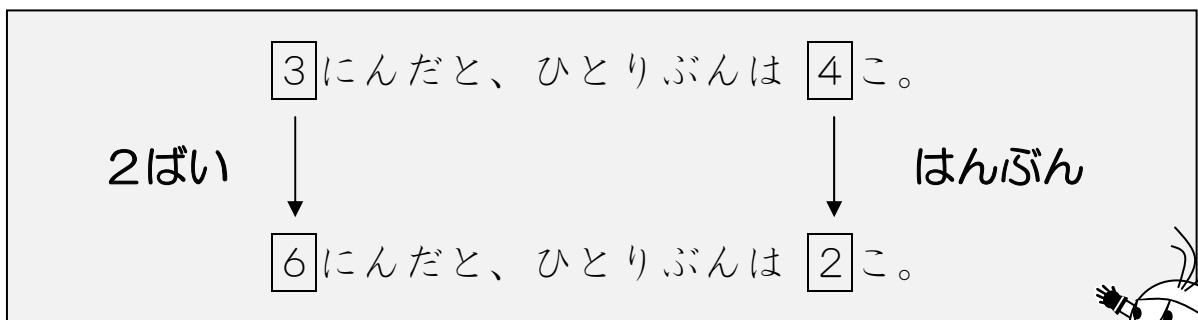
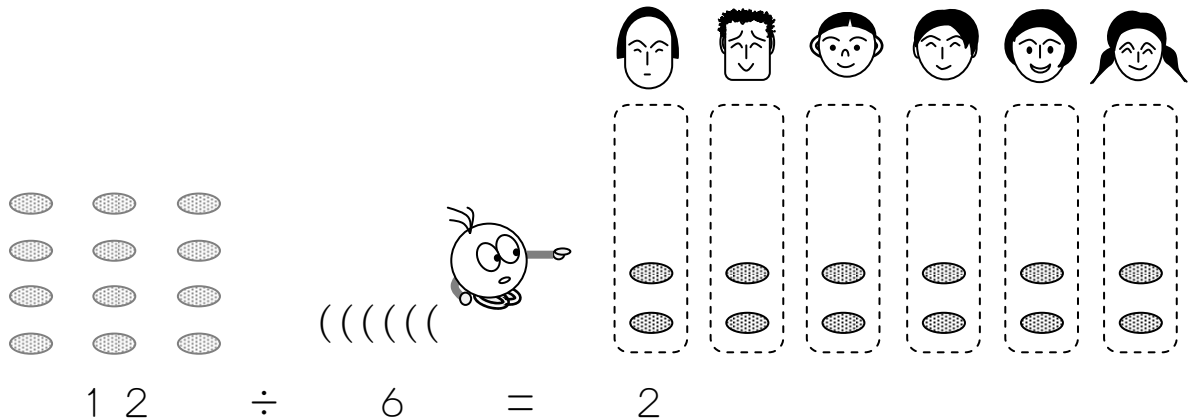

しきをくらべてみましょう。

$$12 \div 3 = 4$$

2ばいになりましたか。

はんぶんになりましたか。

$$12 \div 6 = 2$$

クッキーが12こあります。3人にわけると、
ひとりぶんは4こになります。

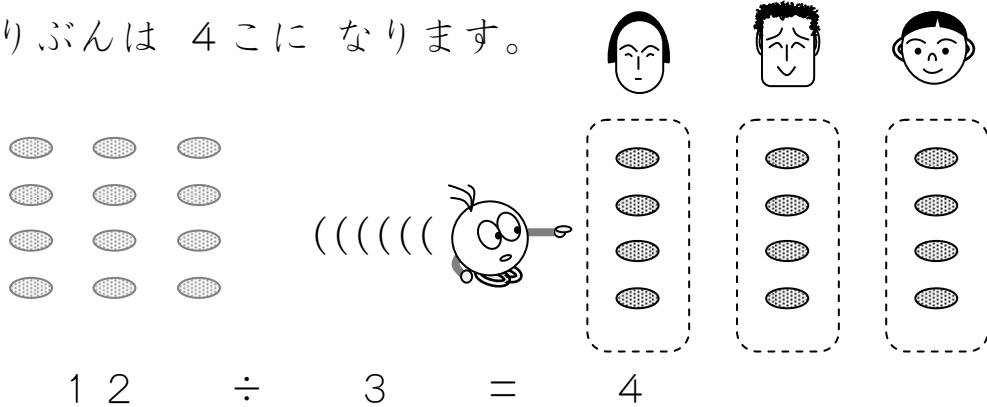

クッキーが24になると、ひとりぶんは8こになります。

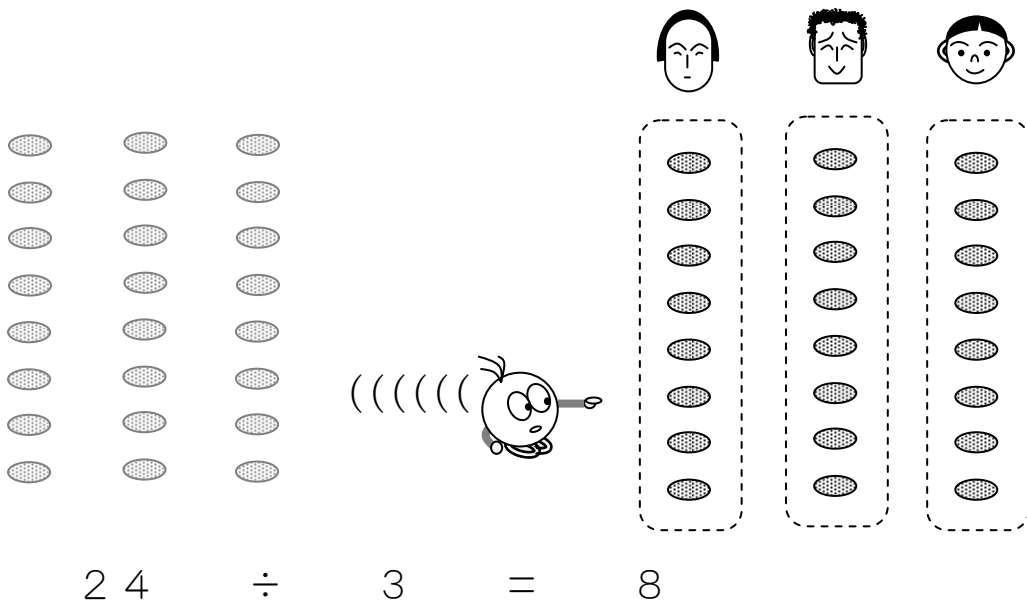

12こだと、ひとりぶんは4こ。
2ばい ↓ 24こだと、ひとりぶんは8こ。

しきをくらべてみましょう。

どうなりましたか。

$$\begin{array}{c} 12 \div 3 = 4 \\ \downarrow \qquad \downarrow \\ 24 \div 3 = 8 \end{array}$$

「割られる数」が2倍になると、答えも2倍になることを他の場面で確かめる。

クッキーが8こ あります。4にんに わけると、
ひとりぶんは 2こに なります。

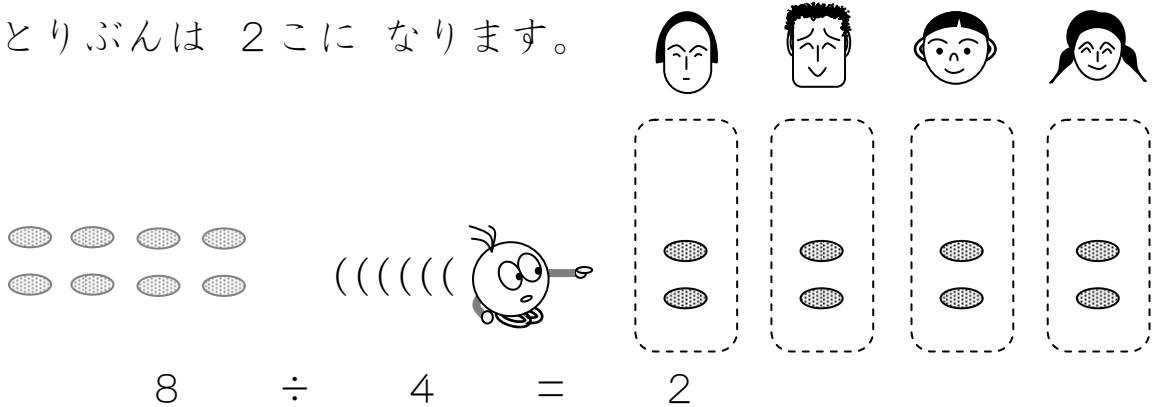

クッキーが16こに なると、ひとりぶんは 4こに なります。

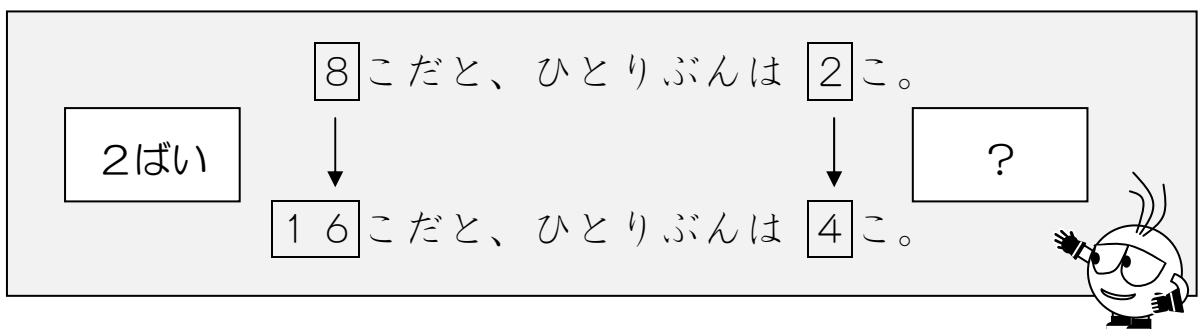
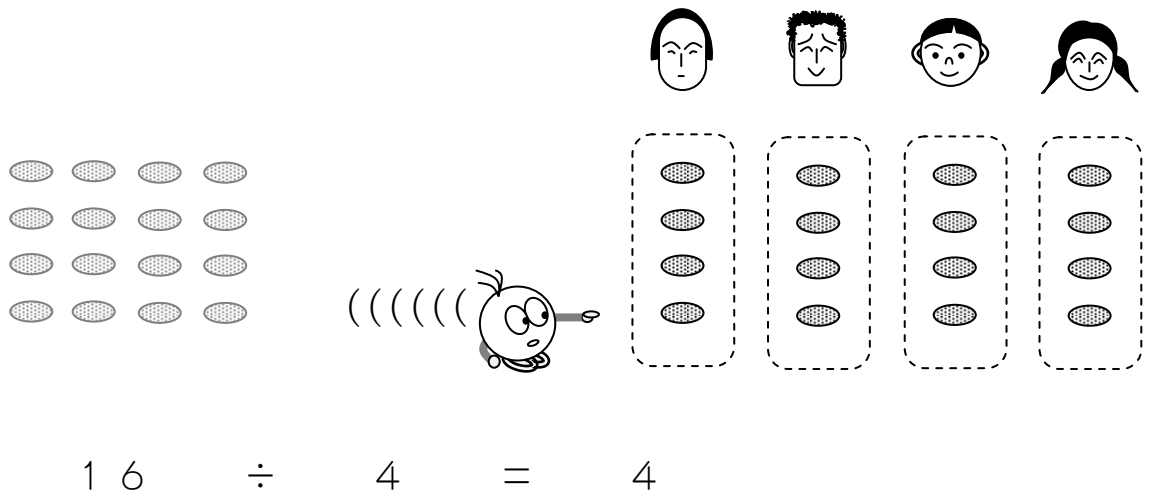

しきをくらべてみましょう。

どう になりましたか。

$$\begin{array}{ccc} \boxed{8} \div 4 = \boxed{2} & & \\ \downarrow & & \downarrow \\ \boxed{16} \div 4 = \boxed{4} & & \end{array}$$